

Bio  
connect

1550 Avenue de Montpellier, 34820 Teyran  
Tel. : 04 67 03 42 67 - FAX : 04 67 87 10 62  
Mail. : [contact@bioconnect.fr](mailto:contact@bioconnect.fr)  
[www.bioconnect.fr](http://www.bioconnect.fr)

**REISON**  
MEDICAL

*accessoires pour table d'opération*

## *l'innovation et le design*

**Reison Medical, 50 ans d'expertise en Bloc opératoire. De son expérience dans le domaine de la table d'opération, Reison en a tiré une gamme complète et innovante d'accessoires pour table d'opération.**

Innovateur, Reison Medical, propose dorénavant une gamme de table de chirurgie de la main et arceau d'anesthésie en fibre de carbone, afin d'alléger au maximum les produits pour l'équipe soignante, sans négliger la robustesse de la gamme.

L'appui bras (breveté Reison) articulé par un système sphérique et avec une manipulation une seule main est devenu une référence à travers le monde.

Fabriqué en Suède, 80% de notre gamme est exportée en Europe et USA.

Les accessoires développés par Reison Medical sont simples d'utilisation, et anatomiquement adaptés pour le patient mais aussi l'équipe soignante.

Toute notre gamme dispose de clameau à blocage rapide et sécurisant.

Reison Medical propose une gamme design avec une finition parfaite.



*L'appui bras Reison – une référence  
en Bloc opératoire*

*Notre Appui bras, breveté,  
articulé par un système sphé-  
rique, manipulation une main.  
Avec un clameau à blocage rapide.*



# clameaux

## Les clameaux Reison

Le travail en bloc opératoire est soumis à une pression constante. C'est pourquoi Reison développe une gamme facile à utiliser avec la plus grande des sécurités.

Nous avons développé un clameau facile d'utilisation et adaptable à toute situation.

Nous pouvons vous proposer des clameaux adaptables à tout type de rails, norme européenne (25×10), américaine (28,5×9,5) ou anglaise (31,75×6,35).

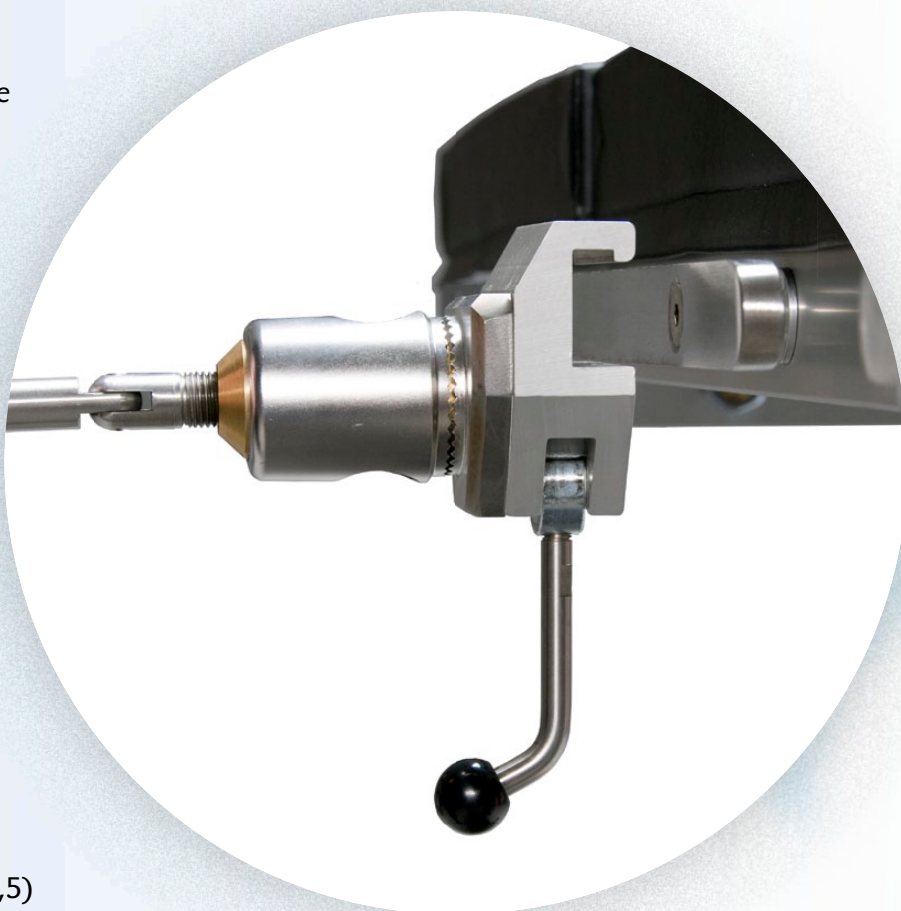

### 10018 CLAMEAU

Sans entretoise, blocage rapide.  
Pour tige diamètre 18 mm.



### 10019 CLAMEAU

Avec entretoise, blocage rapide.  
Pour tige diamètre 18 mm.



**10-301 CLAMEAU DE FIXATION**

Pour tige diamètre 20 mm, 16/18 mm sur demande.



**10-304 CLAMEAU ROTATIF**

Fixation sur rail par vis de serrage.  
Pour tige diamètre 20 mm, 16/18 mm sur demande.



**10-307 CLAMEAU ROTATIF**

Avec système de blocage rapide.  
Pour diamètre 16 à 20 mm.



**10-308 CLAMEAU ROTATIF UNIVERSEL**

Fixation sur rail par vis de serrage.



**10-305 CLAMEAU ROTATIF SIMPLE**

Pour tige diamètre 16 à 20 mm.  
(Rail au standard européen 25×10 mm)  
Existe aussi pour les rails US et UK :  
10-305-US et 10-305-UK



## *appuis*

Le confort du patient est d'une importance cruciale pendant l'opération. Les différents appuis et supports doivent donner un maximum de sécurité et confort au patient.

Chaque patient est différent, c'est pourquoi vous trouverez une large gamme d'appuis et supports adaptés à chaque patient et opération.



### **10-230-F CALOTTE DE TÊTE**

Différentes tailles possibles.





**10-353 SUPPORT DE GENOU POUR ARTHROSCOPIE**

(rajouter 1 x clameau 10-304 non inclus).



**10-350 EPAULIÈRE**

La paire, (rajouter 2 x clameaux 10-301 non inclus).



**10-369  
ROULEAU HORIZONTAL**

Pour appui latéral, (rajouter 1 x clameau 10-301 non inclus).

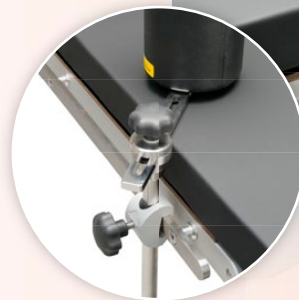

**10-368  
ROULEAU VERTICAL**

Pour appui latéral, (rajouter 1 x clameau 10-301 non inclus).

# appuis



## 10-560 APPUI-CÔTÉ, étroit

(largeur mm et hauteur 350 mm), ajustable, livré avec 2 modèles de coussins: 1 plat et 1 incurvé (2 positions possibles). Taille du support 185 × 85 mm.



## 10-561 APPUI-CÔTÉ ORIENTABLE

Ajustable, livré avec 2 modèles de coussins: 1 plat et 1 incurvé. Taille du support 210 – 195 mm. (rajouter 1 clameau 10-301 non inclus).



## 10-565 APPUI-CÔTÉ, large

(largeur mm et hauteur 350 mm), ajustable, livré avec 2 modèles de coussins: 1 plat et 1 incurvé (4 positions possibles) Taille du support 210 × 195 mm.



## 10-566 APPUI-COTE

Non ajustable, livré avec 2 modèles de coussins: 1 plat et 1 incurvé (2 positions possibles). Taille du support 185 – 85 mm. (rajouter 1 clameau 10-301 non inclus).



## 10-450 PORTE JAMBES

La paire, coussin inclus (rajouter 2 × clameaux 10-304 non inclus).



## 10-452 SANGLE

Pour porte jambes, lavable à fermeture velcro, la pièce, pour 10-450.



## 10-449 PORTE JAMBES XL

La paire, coussin confort Medisoft et sangles inclus, (rajouter 2 × clameaux 10-306 non inclus).



## 10-359 EXTENSION DE RAIL

25 × 10 mm, orientable, la pièce.

Application



## 10-367 SUPPORT DE TIBIA

Diamètre 135 mm/largeur 275 mm (rajouter 1 clameau 10-305 non inclus).

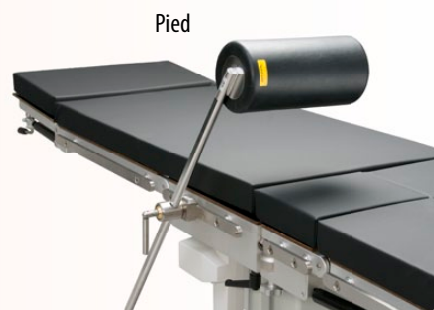



**10-531 BARRIÈRE LATÉRALE DE SÉCURITÉ**

Escamotable, la paire, (inox).



Option: 10-531-H: housse pour barrières, la paire.



**10-420 ELARGISSEUR DE PLATEAU**

Monté sur clameau à système de blocage rapide, disponible en plusieurs tailles: 240 mm, 455 mm et 500 mm.



**10-366 SUPPORT DE COUDE**

Avec clameau.



**10-410 CADRE DE CHIRURGIE**

Clameau inclus.



# — supports de bras et chirurgie de la main —

## **10-380 APPUI BRAS**

Avec réglage 1 seule main, pivotement sur rotule, clameau blocage rapide compris.



## **10-380-K APPUI BRAS PÉDIATRIQUE (COURT)**

Avec réglage 1 seule main, pivotement sur rotule, clameau blocage rapide compris.



## **10-387 APPUI BRAS**

Avec réglage 1 seule main, pivotement sur rotule, clameau rotatif serrage rapide compris.

*Possibilité de rallongement pour les ref: 10-380, 10-380-K et 10-387 sur demande, (+100 mm)*



## **10-382-H COUSSIN CONFORT pour appui bras**

Coussin confort en viscoélastique avec accroche velcro. Pour les ref: **10-380**, **10-385** et **10-387**. Couleur: Noire (antistatique).



## **10-382-K COUSSIN CONCAVE**

Medisoft, grand confort, pour appui-bras **10-380-K** (pédiatrique). Couleur: Noire (antistatique).

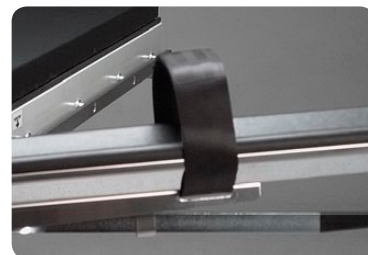

## **10-383 SANGLE**

Pour appui-bras, lavable à fermeture velcro, la pièce. Pour appui-bras **10-380** et **10-387**.

**10-396 TABLE DE CHIRURGIE DE LA MAIN ET DU BRAS**

Légère, en fibre de carbone, livrée avec 2 clameaux à blocage rapide.  
1 pied de support en fibre de verre inclus, montage gauche ou droite possible.  
Coussin antistatique inclus.  
Grand espace sans métal (voir photo).  
Disponible pour rail US ou UK:  
10-396-US et 10-396-UK

*en fibre de carbone/  
radiotransparent*



**10-390-K TABLETTE DE CHIRURGIE**

Pour la main et le bras, court, fixation mousse (1 coussin & les clameaux inclus).



**10-390 TABLETTE DE CHIRURGIE**

Pour la main et le bras (1 coussin, 1 pied de Table & les clameaux inclus).

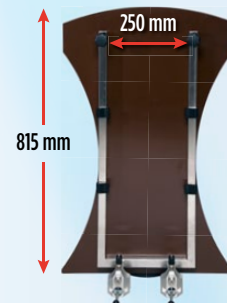

## sangles e<sup>3</sup> fixations

Les sangles et fixations Reison suivent le développement du matériel et des techniques opératoires afin de toujours proposer une solution adaptée, confortable et sécurisante



**NOUVEAU**  
**10-389 SUPPORT DE BRAS**  
**POUR LATERALISATION**

Pivotant à 360° horizontalement + 130° verticalement.  
Ajustable en hauteur. Coussin et sangle comprise.  
(rajouter 1 × clameau 10-305 non inclus)



**10-370 FIXE POIGNET**

Avec fixation incluse.



**10-465 FIXE CORPS**

Lavable à fermeture velcro  
2100 × 85 mm, la pièce.



**10-467 SANGLE POUR JAMBES**

Lavable à fermeture velcro 1100 mm.



**10-466 SANGLE POUR JAMBES**

Lavable à fermeture velcro, la paire,  
largeur 85 mm.



**10-464 SANGLE LARGE**

Pour jambes ou corps, la pièce. Taille du renfort: 550 × 120 mm. Longueur sangle: 1550 mm



**10-464-M FIXE JAMBES, ou corps**

Large, fixation par velcro. Taille du renfort: 550 × 120 mm. Longueur sangle: 2400 mm

**10-468 FIXE JAMBE À FERMETURE VELCRO**

La paire, ajustable.



**10-373 FIXE JAMBES**

Avec clameau à blocage rapide. Taille du renfort: 550 × 120 mm. Longueur sangle: 1700 mm. Clameaux inclus.

## autres accessoires



*très léger*



### 10-313 ARCEAU D'ANESTHÉSIE en fibre de carbone

Extension télescopique.  
Clameau à blocage rapide inclus.  
Longueur: 600×550 mm.

### 10-310 ARCEAU D'ANESTHÉSIE

Avec clameau rotatif à blocage rapide.  
Longueur ouvert: 570 mm.

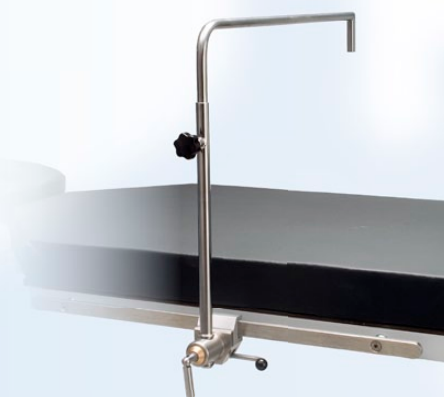

### 10-480 BILLOT ÉLÉVATEUR

Ajustable de 490-550 mm.

### 10-315 BRAS D'EXTENSION

Pour arceau d'anesthésie 10-310/unité.  
Longueur ouvert: 530 mm.



### 10-311 ANAESTHESIA FRAME FLEX

Flexible. Length 180 cm. Hook on clamps included (25×10 mm).

Clamps: 10-311-UK or 10-311-US



### 10-311-16 ANAESTHESIA FRAME FLEX

Flexible. Full length 180 cm. Adjustable height 30 cm. Clamp fittings Ø 16 mm.

Clamps not included (recom. 10-301).



*hauteur  
variable possible*



**10-400 TIGE À PERFUSION**  
Avec clameau rotatif inclus.



**10-401 TIGE À PERFUSION DROITE**  
Avec clameau simple inclus.



**10-402 TIGE À PERFUSION DROITE**  
Avec réglage en hauteur d'une seule main. Clameau à blocage rapide. (Système Provita).

**10-455 BARRE DE POUSSÉE**  
La paire.

**10-456 BARRE DE POUSSÉE**  
La paire.

**10-457 BARRE DE POUSSÉE**  
La paire pour rail 25×10 mm.

**10-491 RALLONGE DE RAIL**  
25×10 mm, la paire

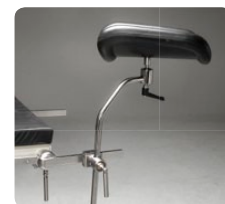

# produits nouveaux



## 10-334 APPUI TETE

EN MOUSSE INTEGRALE SOUPLE

Grande longévité – Imperméable – Résiste à tous les désinfectants – Confortable – Bio compatible (Norme ISO10993-5) – Anti statique.

## 10-389 SUPPORT DE BRAS POUR LATERALISATION

Voir page 12.



## 10-060 TABLE A INSTRUMENTS

500/400mm

Dia.: 16 mm

Clameau 10-301 non inclus

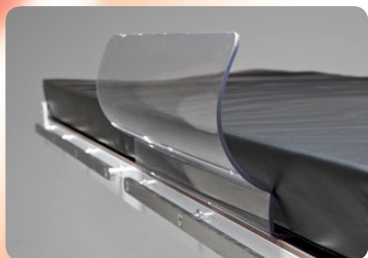

## 10-552 GOUTTIERE DE QUENU

En polycarbonate. A glisser sous le patient, sera stabilisé par le poids du corps. Le bras du patient sera protégé et maintenu en toute sécurité. L 565 mm x 227 mm



## 10-553 HOUSSE POUR GOUTTIERE DE QUENU

Application

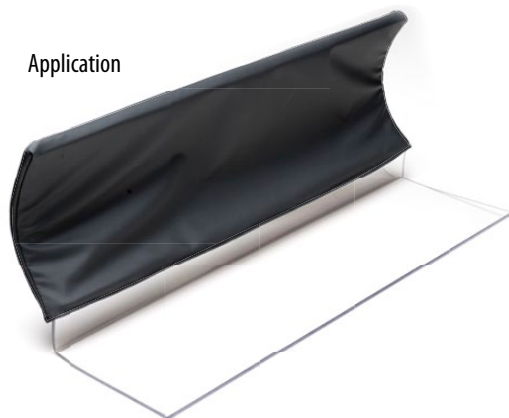

Distributeur

**REISON**  
MEDICAL

accessoires pour table d'opération